

使用手册

门口机



H 系列数字系统 10.1 吋人脸识别门口机使用手册_V1.0

H-OS14

目录

第一章 产品概述	1
1.1 功能特点.....	1
1.2 规格参数.....	1
第二章 外观及接口说明	2
2.1 正视图.....	2
2.2 产品尺寸图.....	3
2.3 背面图.....	4
第三章 安装	5
3.1 安装步骤.....	5
3.2 安装高度.....	6
3.3 接线图.....	7
第四章 操作说明	9
4.1 呼叫住户.....	9
4.2 呼叫管理中心.....	9
4.3 开锁.....	9
4.4 人脸注册与管理.....	11
4.4.1 本机人脸注册.....	11
4.4.2 PC 人脸注册.....	12
4.4.3 人脸管理.....	12
第五章 设置	13
5.1 待机界面.....	13
5.2 登陆设置界面.....	13
5.3 设置界面.....	13
第六章 系统设置	14
6.1 声音设置.....	14
6.2 日期和时间设置.....	14
6.3 语言设置.....	15
6.4 开锁设置.....	15
6.5 门禁卡管理.....	15
6.6 开锁持续时间设置.....	18
6.7 韦根设置.....	18

第七章 工程设置	19
7.1 系统属性	19
7.2 设备属性	22
7.3 人脸识别设置	22
7.4 工程密码设置	24
7.5 人体靠近检测开关	25
7.6 小区识别码配置	25
7.7 帮助	26
7.8 出厂测试	26
附录 常见问题	27

第一章 产品概述

本产品是数字楼宇对讲系统的主要组成设备。采用标准五类线连接，从而实现与室内机或管理机的通话，支持云对讲、广告推送，支持人体靠近检测、人脸识别开锁，和 RFID (IC) 门禁控制。

1.1 功能特点

- 10.1 寸 IPS 显示屏
- 支持 IC 刷卡
- 夜间高亮 LED 灯自动补光
- 门状态检测，门开超时报警
- 防水等级 IPX4
- 提供常开/常闭开锁输出
- 提供 12V / 800mA 直流输出（当输入电压 > 18V 时）
- 支持人脸识别开锁，人脸识别精度达 99%，1 秒极速开锁

1.2 规格参数

操作系统：Android 6.0.1

CPU：全志 A64 4 核，主频 1.5GHz

内存：1GB DDR3

存储：8GB eMMC，可通过 TF 卡扩展至 128GB

离线人脸库：10000 张

工作参数

工作电压：DC 24V

静态电流：≤ 300mA

工作电流：≤ 400mA（不包含开锁供电 800mA 及加热板 320mA 电流）

环境温度：-40℃ ~ +70℃

摄像头

类型：CMOS

像素：200W

镜头角度：对角 123°

焦距：3.5mm

补光方式：白光

最低照度：0 lux

显示屏

类型：IPS

尺寸：10.1”

分辨率：1280×800

产品尺寸

(W/H/D) 265×328×41.3 mm

第二章 外观及接口说明

2.1 正视图

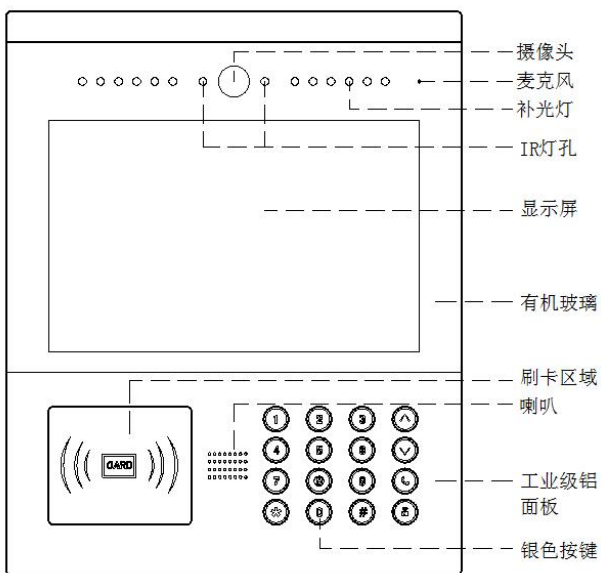

2.2 产品尺寸图

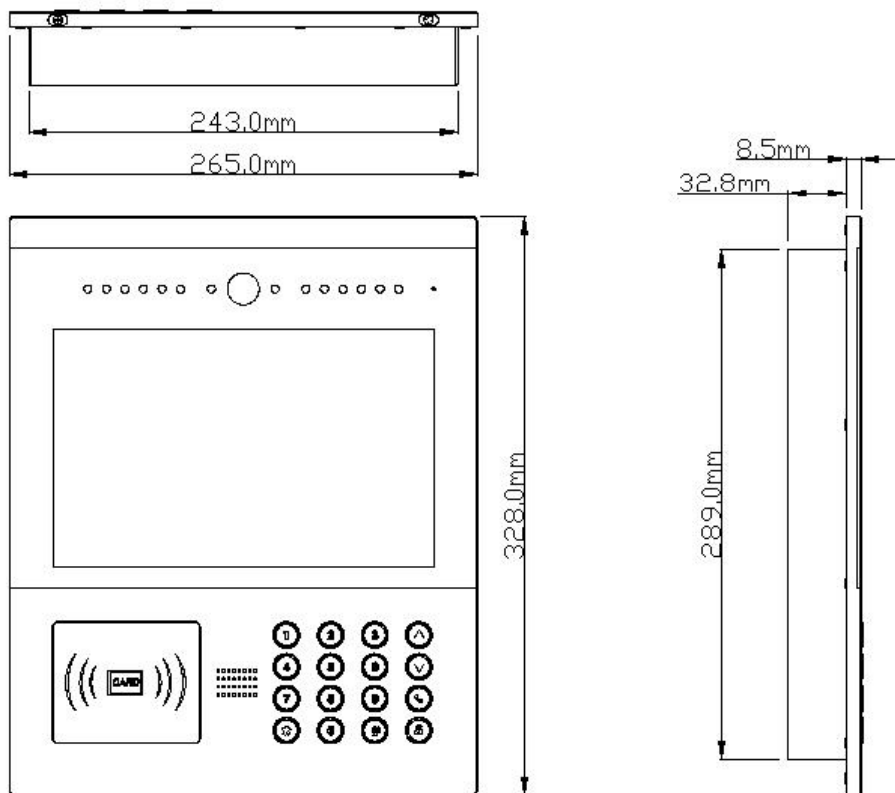

2.3 背面图

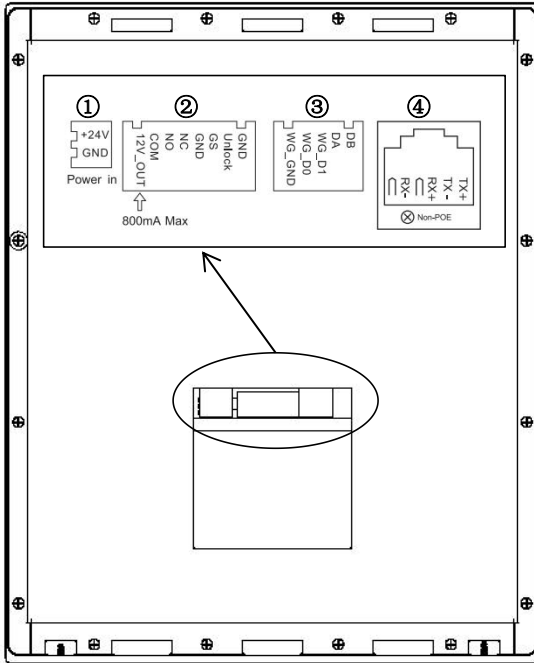

编号① 电源输入接口 DC 24V（独立供电接口，电压范围 DC 18-30V）。

编号② +12V：门口机输入电压必须>18V 时才能提供+12V 电压输出；

COM、NO、NC：开锁继电器的公共端、常开端和常闭端；

GS：门状态检测输入端；

UNLOCK GND：门内开锁开关输入。

编号③ WG-GND、WG-D0、WG-D1：韦根接口；

DA、DB：485 通信接口。

编号④ 网络接口。

第三章 安装

3.1 安装步骤

第一步:

将埋墙盒对准墙上的预留槽（如图 1 所示），再把连接主机的接线端从出线口穿过。然后用墙钉固定牢固，埋墙盒四周灌水泥浆等填满缝隙。埋墙盒尺寸（W/H/D）：249 x 310 x 50mm

图 1



图 2



第二步:

先将埋墙盒里面的接线端连接好主机，然后主机上下卡扣槽对准埋墙盒上下卡扣位，再把主机挂入卡扣，最后将主机往下压拉到位。（如图 2 所示）

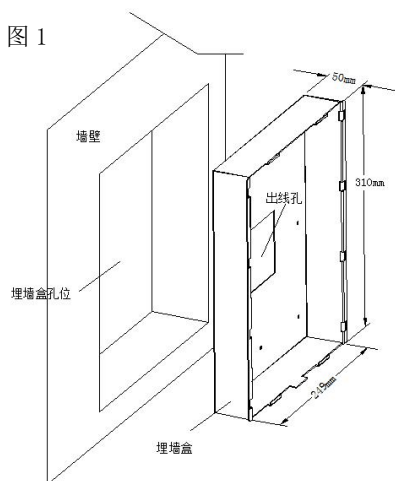
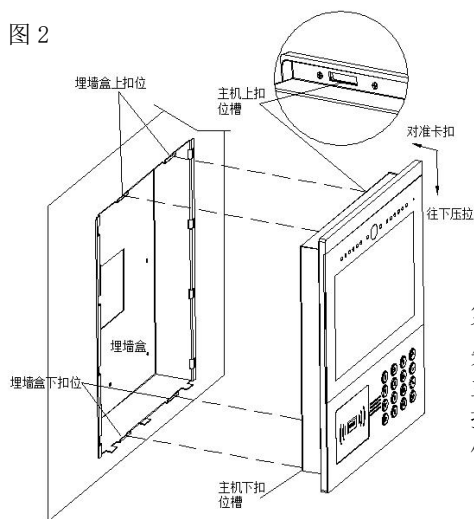
第三步:

将随机的固定螺丝往铝面板底部螺丝位拧紧即可完成安装。（如图 3 所示）

图 3

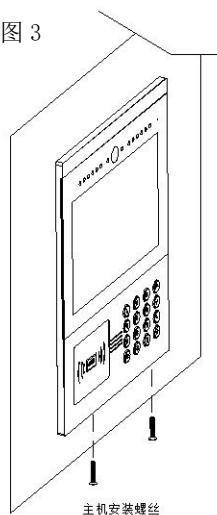

3.2 安装高度

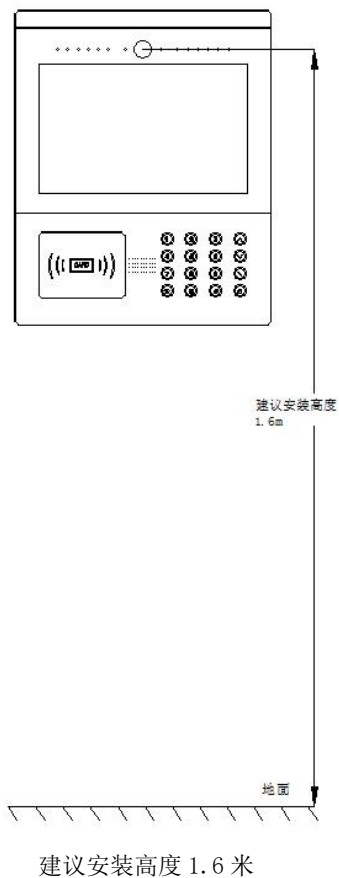

3.3 接线图

- 信号开锁接线

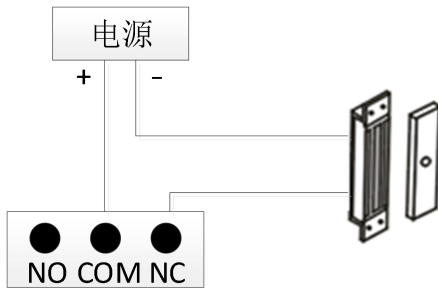

常闭型锁接线方式（磁力锁）

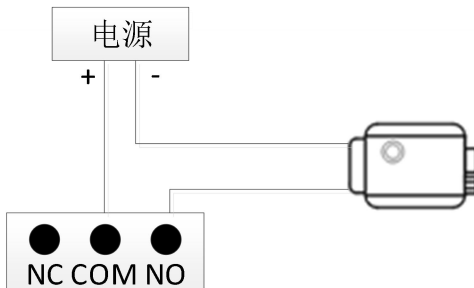

常开型锁接线方式（电控锁）

【注】 信号开锁若使用本门口机进行供电，门口机只能使用辅助电源供电，同时锁输入电流需低于 800mA，否则可能损坏设备。

- 出门按钮开锁接线

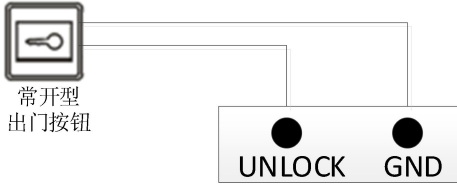

【注】 此接线无极性。

- 门状态报警接线

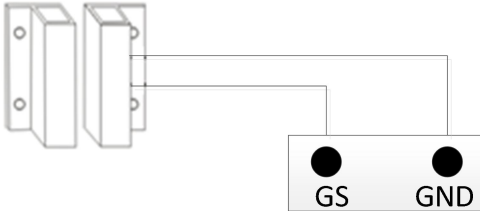

常闭型

【注】 可通过两种方式关闭门状态报警功能：

1. 将主机的 GS 端口接地；
2. 进入“工程设置->系统设置->门状态报警”，关闭门状态报警开关。

第四章 操作说明

4.1 呼叫住户

访客输入房号（如 0101），开始呼叫。本机响回铃音，振铃过程中按*键取消呼叫。如果 30 秒内住户无应答，则自动结束呼叫。

【注】围墙机的房号为栋号（1~99）+单元号（1~9）+房号，如 011+0107。

4.2 呼叫管理中心

待机时，访客按门口机的【】键，可呼叫小区的管理中心。

4.3 开锁

1. 刷卡开锁

将已注册过的卡贴近门口机上的刷卡区即可开锁。

2. 出门按钮开锁

本机有提供接口供出门按钮接线。连接好出门按钮后，住户只需在门内按一下出门按钮即可开锁。

3. 密码开锁

公共密码开锁：# + 公共密码 + #

用户密码：* + # + 房号 + 用户密码 + #

【注】此功能默认为关闭，进入系统设置→开锁设置，可设置开启关闭密码开锁功能。

4. 人脸识别开锁

1) 人体靠近门口机时，脸部正视门口机摄像头后，门口机自动进入人脸识别开锁界面。



人脸识别开锁界面

2) 已注册人脸，保持脸部位于中间位置。开锁成功，界面会提示门已开。



门已开提示界面

【注】人体靠近检测默认为开启，进入工程设置→进入人体靠近检测开关设置界面，可设置开启或关闭人体靠近检测。

关闭人体靠近检测后，按  键，进入人脸识别开锁界面。

4.4 人脸注册与管理

用户可通过本机或 PC 进行人脸注册与管理。

4.4.1 本机人脸注册

人脸识别开锁界面，按“#”键，进入人脸管理界面，可用房号注册和刷卡注册二种方式。

方式一：房号注册

住户可通过输入室内机房号和用户密码进入人脸注册界面。

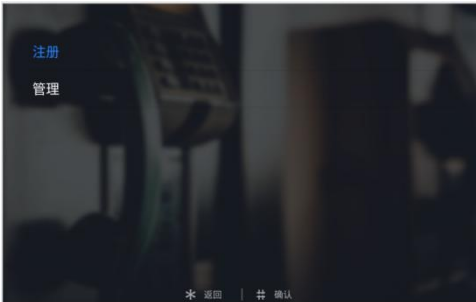

人脸注册界面

方式二：刷卡注册

管理员可在此界面刷巡更卡进入管理员人脸注册界面。

注：该卡需预先在 PC 管理中心进行授权操作。

人脸注册期间，请保持脸部位于中间位置，注册完成，界面会提示注册成功。



注册成功界面

4.4.2 PC 人脸注册

用户也可通过 PC（业主信息管理—>业主信息录入）进行人脸注册，详见《PC 人脸同步说明》。



4.4.3 人脸管理

人脸注册界面选择“管理”，进入人脸列表管理界面，可查看已注册人脸列表。

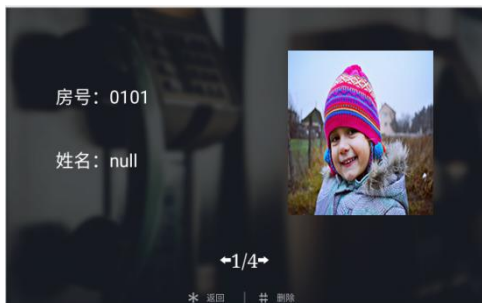

人脸列表管理界面

按上下键查看已注册人脸，按“#”键可删除对应的已注册人脸，按“*”键返回上一层界面。

第五章 设置

5.1 待机界面



待机界面

5.2 登陆设置界面

待机界面按“#”再按“*”键，进入工程设置登陆界面，默认工程设置密码“801801”。



工程登录界面

5.3 设置界面

输入正确密码之后按“#”键确定进入工程设置界面，按上下键进入相应菜单。

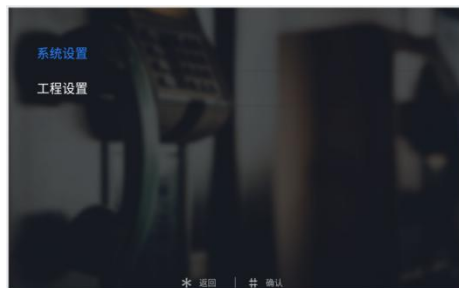

工程设置主界面

第六章 系统设置

系统设置界面如下图所示，包含声音设置、日期和时间设置、语言选择、开锁设置、门禁卡管理、人脸注册、开锁持续时间，按上下键选择，按“#”键确认进入相应的设置界面。



系统设置界面

6.1 声音设置

声音设置界面如下图所示，按上下键选择，按“#”键确认进入对应选项，调节完成后，按“#”键确认，按“*”键返回即可。



声音设置界面

6.2 日期和时间设置

时间设置界面如下图所示，用上下键选择，按“#”键确认对应修改项，按“*”键删除，输入数字进行修改。修改完成后，按“#”键进行确认。



时间设置界面

6.3 语言设置

语言设置界面如下图所示，用上下键选择，按“#”键确认需要的语言，按“#”键确认后返回上级菜单。

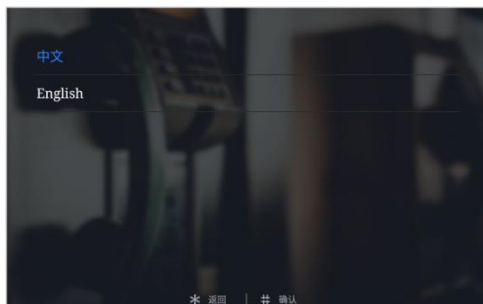

语言设置界面

6.4 开锁设置

开锁设置界面如下图所示，包含二维码开锁开关、人脸识别开关、随机密码开关、公共密码开关和公共密码修改，按上下键选择，按“#”键确认进入相应的设置界面。修改完成后，按“#”键进行确认，按“*”键返回。



开锁设置界面

6.5 门禁卡管理

门禁卡管理界面如下图所示，包含用户卡、巡更卡、拷贝卡数据、卡防复制开关四个选项。



门禁卡管理界面

这里以用户卡为例，简介相关操作。（巡更卡与用户卡操作类似）



用户卡界面

● 注册与删除

在注册卡界面可以通过刷卡或者直接输入卡号进行注册，注册完成后按“*”键返回上级菜单。在输入卡号的过程中如果输入错误，可以按“*”键对输入的数字进行逐个删除，删除卡界面的操作与注册类似。



注册用户卡界面

提示：支持注册用户卡和巡更卡的总数量最多为 20000 张。

- **查看卡信息**

在查看卡信息界面，可以查看卡号及卡片总数。

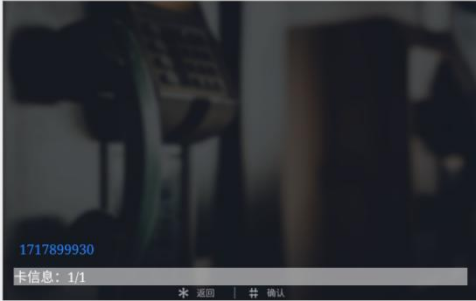

查看卡信息界面

- **删除所有用户卡**

点击“删除所有用户卡”，会弹出对话框询问用户“是否删除所有用户卡”，用户按“#”键则所对应用户卡会被清空，按“*”键返回。

- **拷贝卡数据**

可以将本机的卡号信息拷贝到别的门口机或者围墙机。进入该界面后，首先用选择目标机类型，选择完成后对应的目标机类型后面会显示“•”标志。然后输入目标机编号按“#”键确认，则开始卡数据传输，传输是否成功在界面会有提示语。

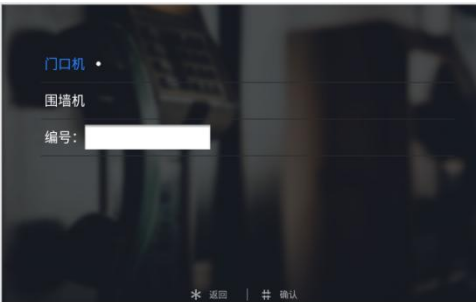

拷贝卡数据界面

- **卡防复制开关**

开启卡防复制功能，刷 IC 卡时可对 IC 卡进行加密，防止他人复制本机注册的 IC 卡。

6.6 开锁持续时间设置

开锁持续时间设置界面如下图所示，用于设置门开启的时间，超时后会自动关闭门。输入需要的时间，单位是“秒”，按“#”键确认并返回上级菜单。

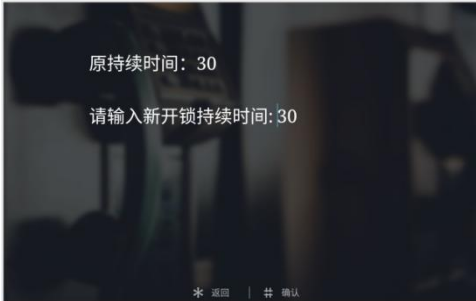

开锁持续时间设置界面

6.7 韦根设置

韦根设置界面如下图所示，可设置韦根开关及韦根顺序。

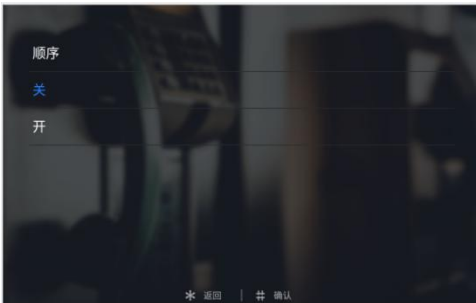

韦根设置界面

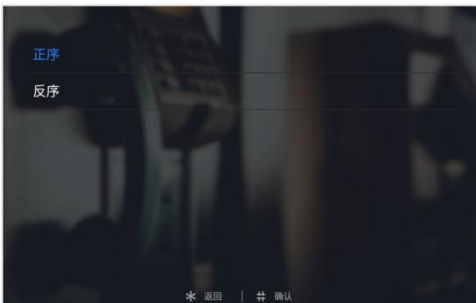

韦根顺序选择界面

第七章 工程设置

工程设置界面如下图所示，包含系统属性、设备属性、人脸识别设置、工程密码设置、人体靠近检测开关、小区识别码配置、帮助和出厂测试，按上下键选择，按“#”键确认进入相应的设置界面。

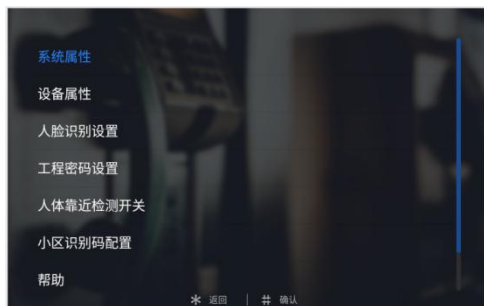

工程设置界面

7.1 系统属性

系统属性界面如下图所示，包含单元拨号位数设置、室内机拨号位数设置、门状态报警开关、防拆报警开关、云对讲推送开关，按上下键选择，按“#”键确认进入相应的设置界面。



系统属性界面

- 拨号设置

拨号设置界面显示会根据设备类型的不同而不同，当设备类型为门口机时，拨号设置界面如下：

当设置为 3 位时，在拨号界面上按下 3 个数字就会自动拨号，如 818 表示 8 楼 18 户。

当设置为 4 位时，在拨号界面上按下 4 个数字就会自动拨号，如 1808 表示 18 楼 08 户。

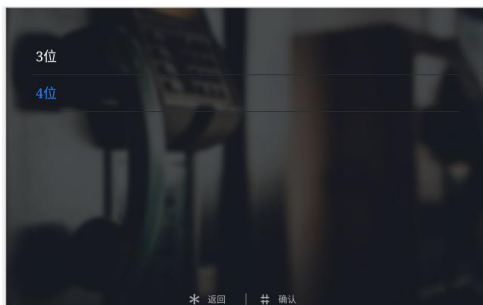

门口机拨号设置界面

当设备类型为围墙机时，拨号设置界面如下。单元拨号位数可选择 1、2、3 位，室内机拨号位数可选择 3、4 位。相关呼叫配置可参照围墙机拨号规则表。

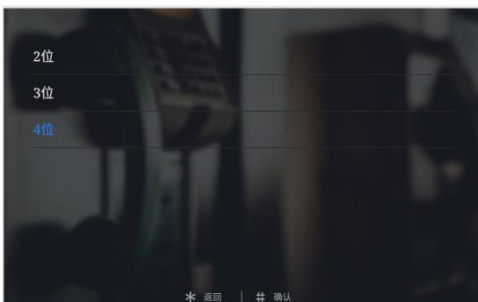

围墙机拨号设置界面

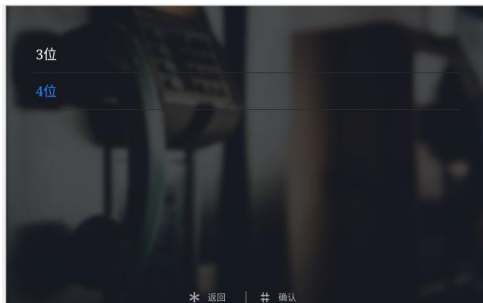

单元位数说明：

单元位数	1 位	2 位	3 位
	1 位单元号 (楼栋号自动补 0)	1 位楼栋号+1 位单元号	2 位楼栋号+1 位单元号

室内机位数说明:

室内机位数	3 位	4 位
	1 位楼层编号+2 房间编号	2 位楼层编号+2 房间编号

围墙机拨号规则表

- 门状态报警开关
- 防拆报警开关

可以打开或关闭对应的报警项目，当项目打开时触发对应警情，将向管理中心机及 PC 管理中心发送报警信息。



门状态报警开关



防拆报警开关

- 云对讲推送开关

可以选择打开或关闭云对讲推送。

7.2 设备属性

根据当前设备的实际安装位置决定其设备的属性。按上下键选择设备类型，按“#”键确认。选择完成后对应的设备类型后面会显示“•”标志，然后输入编号“#”键确认。

门口机分为栋号（1-99），单元号（1-9）和编号（1-10）。围墙机只有编号，编号范围为：1-32。

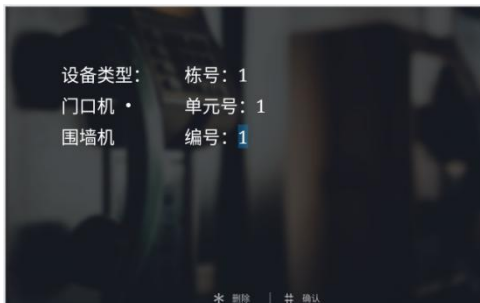

门口机编号设置界面

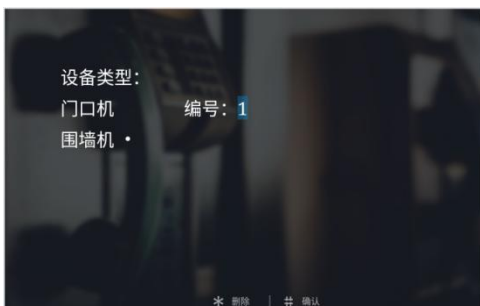

围墙机编号设置界面

7.3 人脸识别设置



人脸识别设置界面

- 活体检测开关



活体检测开关界面

可设置活体检测开或关，确认按“#”键；

按“*”键，返回人脸识别设置界面。

【注】开启活体检测状态下，在进行人脸识别时，用户需轻微摆动身体。

● 单户人脸数设置



单户人脸数设置界面

可设置单户数据库存储的人脸数，可设置为10、20、30张。

确认按“#”键，按“*”键返回人脸识别设置界面。

● 阈值设置



阈值设置界面

可设置人脸识别阈值（高中低），阈值等级对应人脸识别的匹配程度。当阈值设置为高，进行人脸识别时，人脸匹配度相对高；当阈值设置为低，进行人脸识别时，人脸匹配度相对低。

7.4 工程密码设置

工程修改界面如下图所示：首先输入旧密码，输入正确后可触屏切换至新密码栏。此时再输入新密码，输入完新密码后，系统会要求再次输入新密码，两次输入的新密码相同时，修改成功，否则修改失败，密码长度为 6 位。



工程密码设置界面

7.5 人体靠近检测开关

可设置开启或关闭人体靠近检测，确认按“#”键；

按“*”键，返回人脸识别设置界面。



人体靠近检测开关界面

7.6 小区识别码配置

用于添加小区识别码，添加成功后会在界面显示小区识别码的字符。

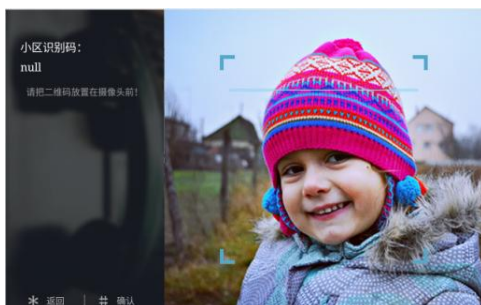

小区识别码配置界面

7.7 帮助

公司信息界面可定制（暂未开放）。

版本号界面显示本设备的系统版本，包括 IP 地址、MAC 地址等相关信息。

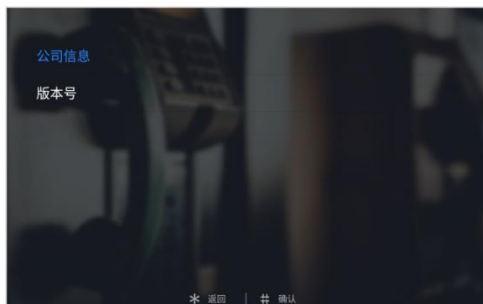

帮助界面

7.8 出厂测试

出厂测试界面有各种测试项目，其中工程商可能会使用到的是系统重启和恢复出厂设置。

当点击系统重启时，会弹出对话框，选择确认后，系统将重新启动。

当点击恢复出厂设置时，会弹出对话框，选择确认后，系统将恢复出厂设置，此时各种配置信息（如设备属性，音量大小等）将恢复到出厂设置状态。

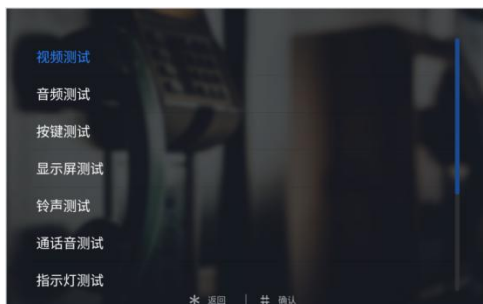

出厂测试界面

附录 常见问题

问题 1：使用信号锁，无法开门？

请进入开锁设置中的锁类型设置，选中信号锁。